

図面来歴

平成7年2月6日当社にて製図

静丸海運株式会社

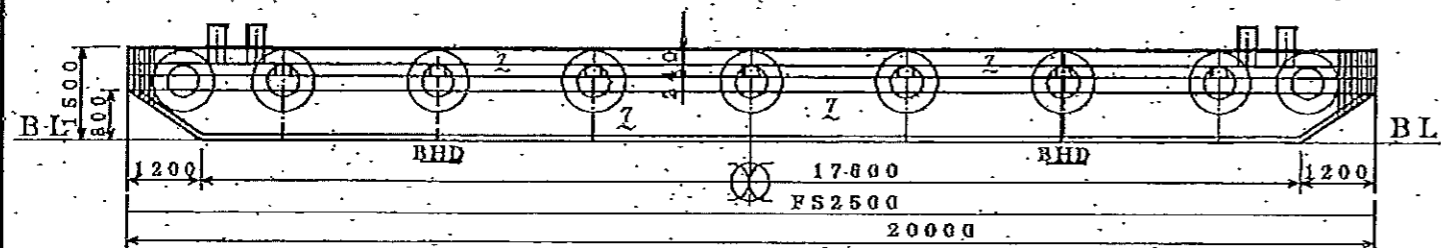

DECK PLAN

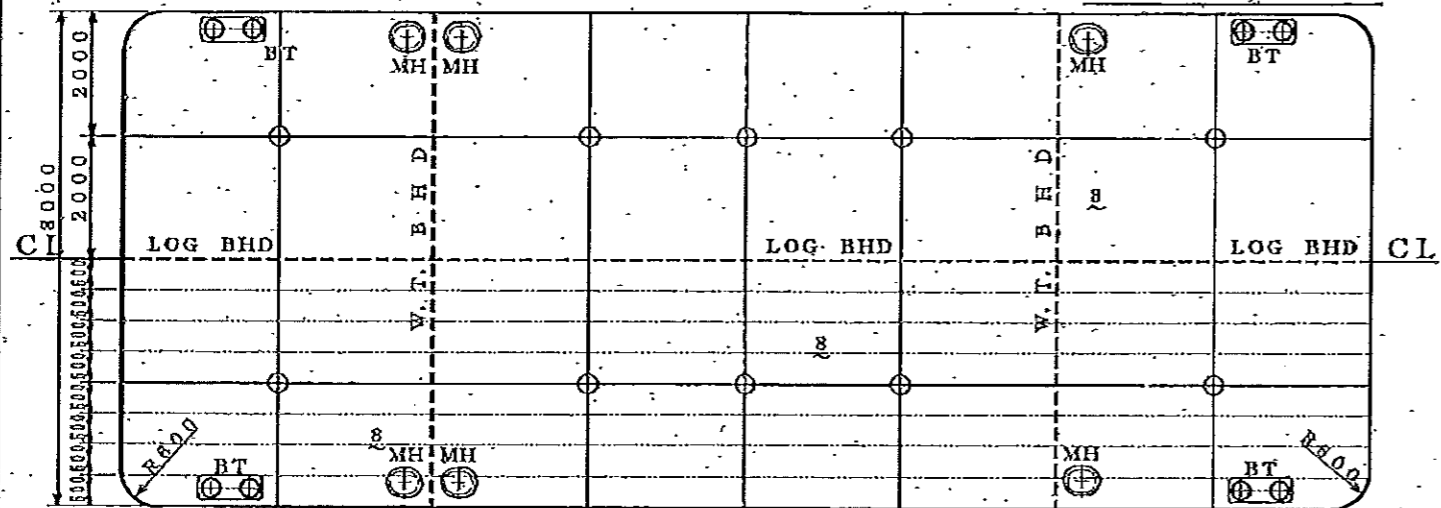

SIDE SECTION

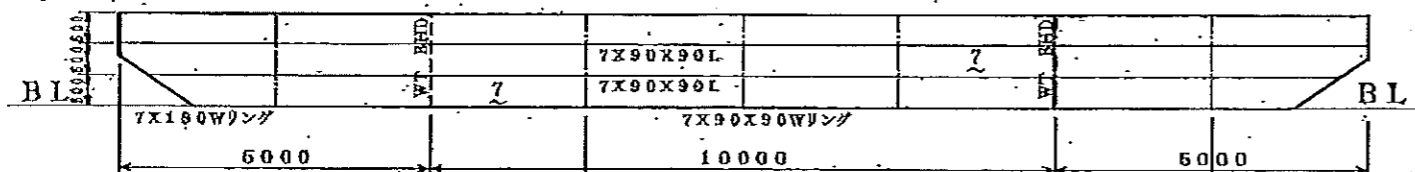

GIRDER SECTION

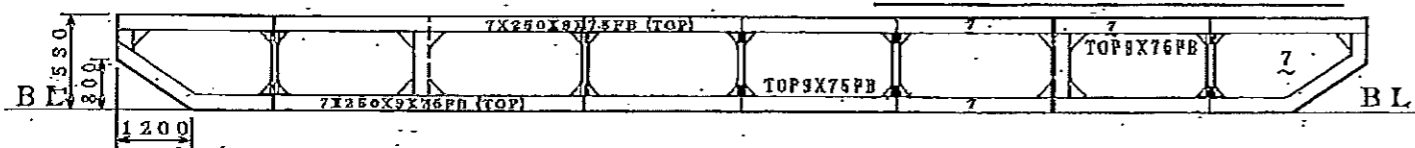

LONG FRAM SECTION

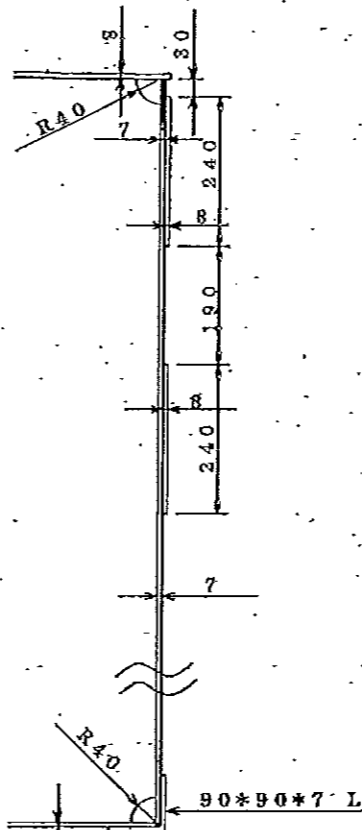
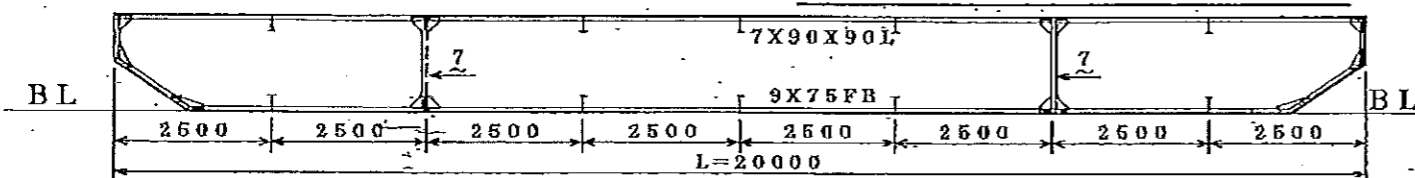

PRINCIPAL DIMENSIONS		
LENGTH	O. A	20.00m
BREADTH	MLD	8.00m
DEPTH	MLD	1.50m
CAMBER		0.03m

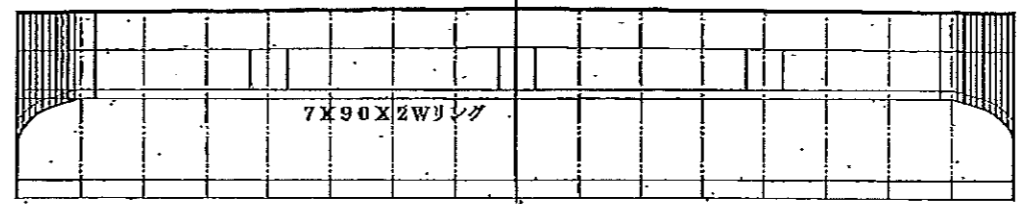

W. T. BHD SECTION

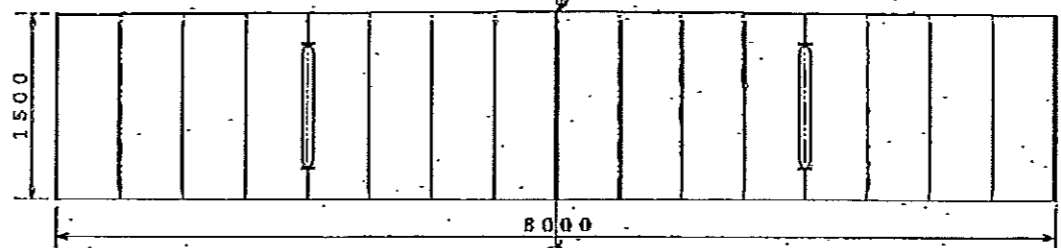

WEB FRAME SECTION

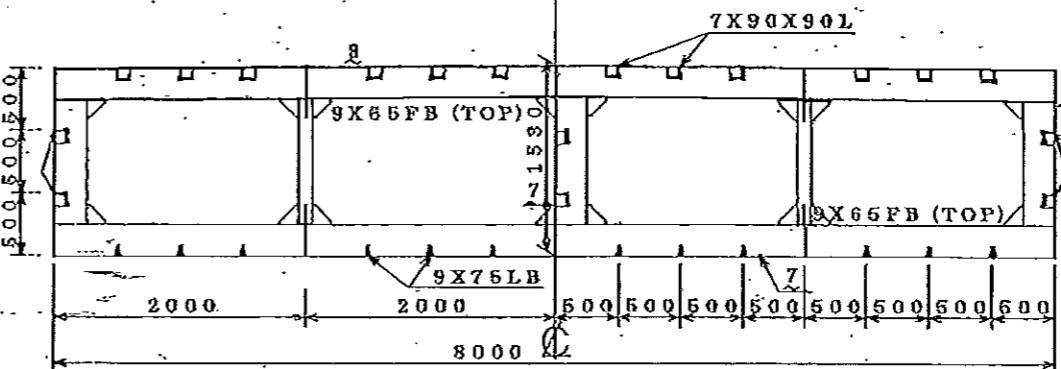

船主名	静丸海運株式会社
船名	SK 1.2.7.15
SNO	

鋼材構造
20M型作業台船

尺度 1/120・1/60

前川造船株式会社

図面番号 H-1

設計部 M. M

製図 平成7年2月6日

出図 平成 年 月 日