

PRINCIPAL DIMENSION (船体主尺度)	
LENGTH (船长)	60M
BREADTH (船宽)	22M
DEPTH (型深)	3M
CAMBER (梁拱) 斜直	0.05M

K-103
PROFILE (侧视图)

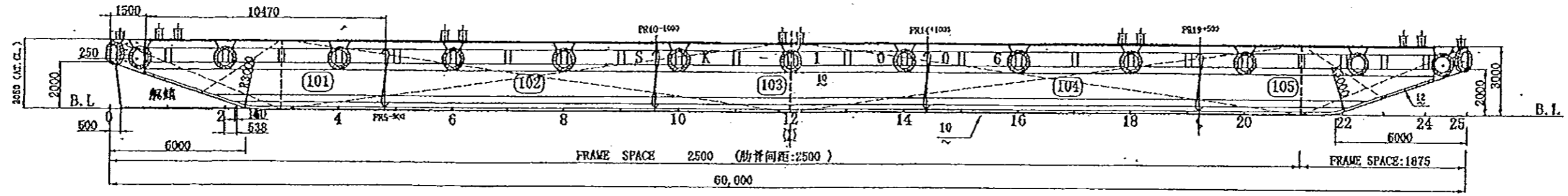

UPPER DECK (主甲板)

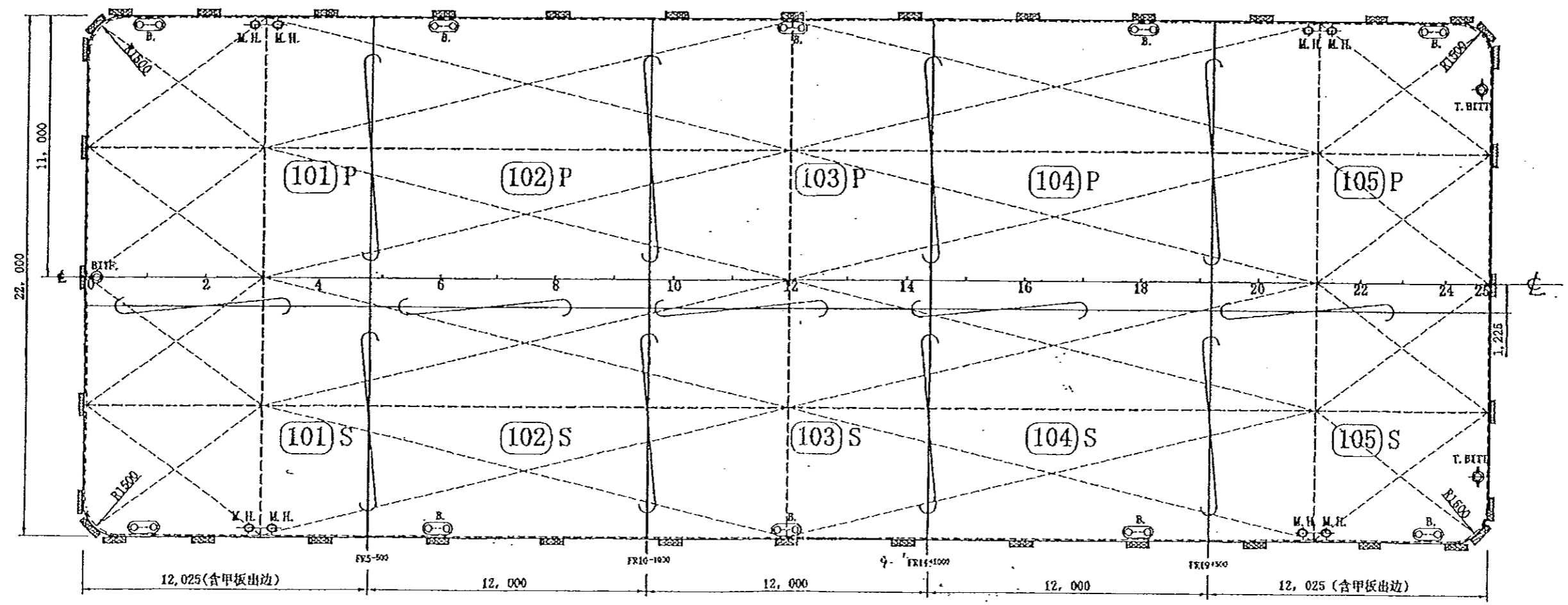

设绘		审定		60M甲板驳	图号	60-02CT-01
校对		日期	02/3/17	一般配置图	比例	1:200 共1页 第1页
标检					青岛北海船厂造船分厂技术科	
审核					静丸海運株式会社	

UPPER DECK PLAN (主甲板)

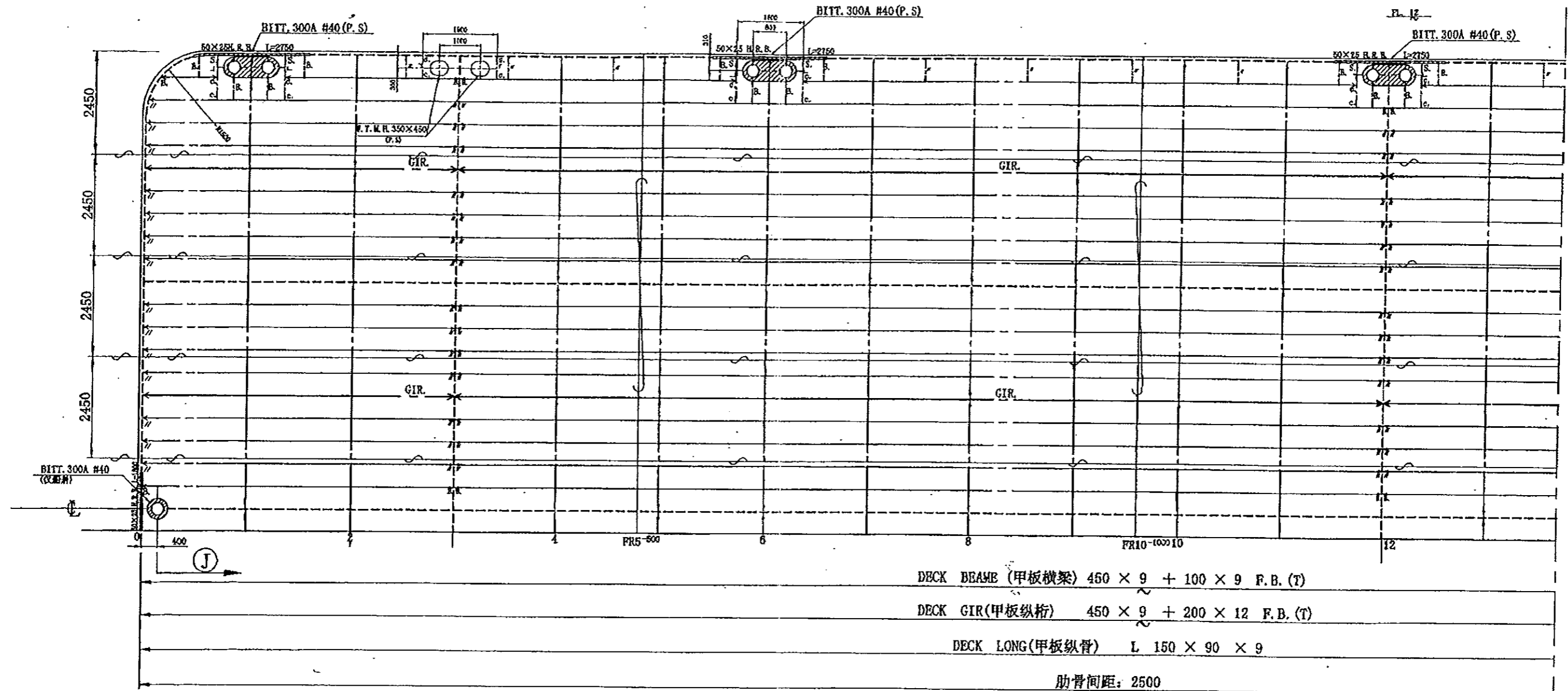

UPPER DECK PLAN (主甲板)

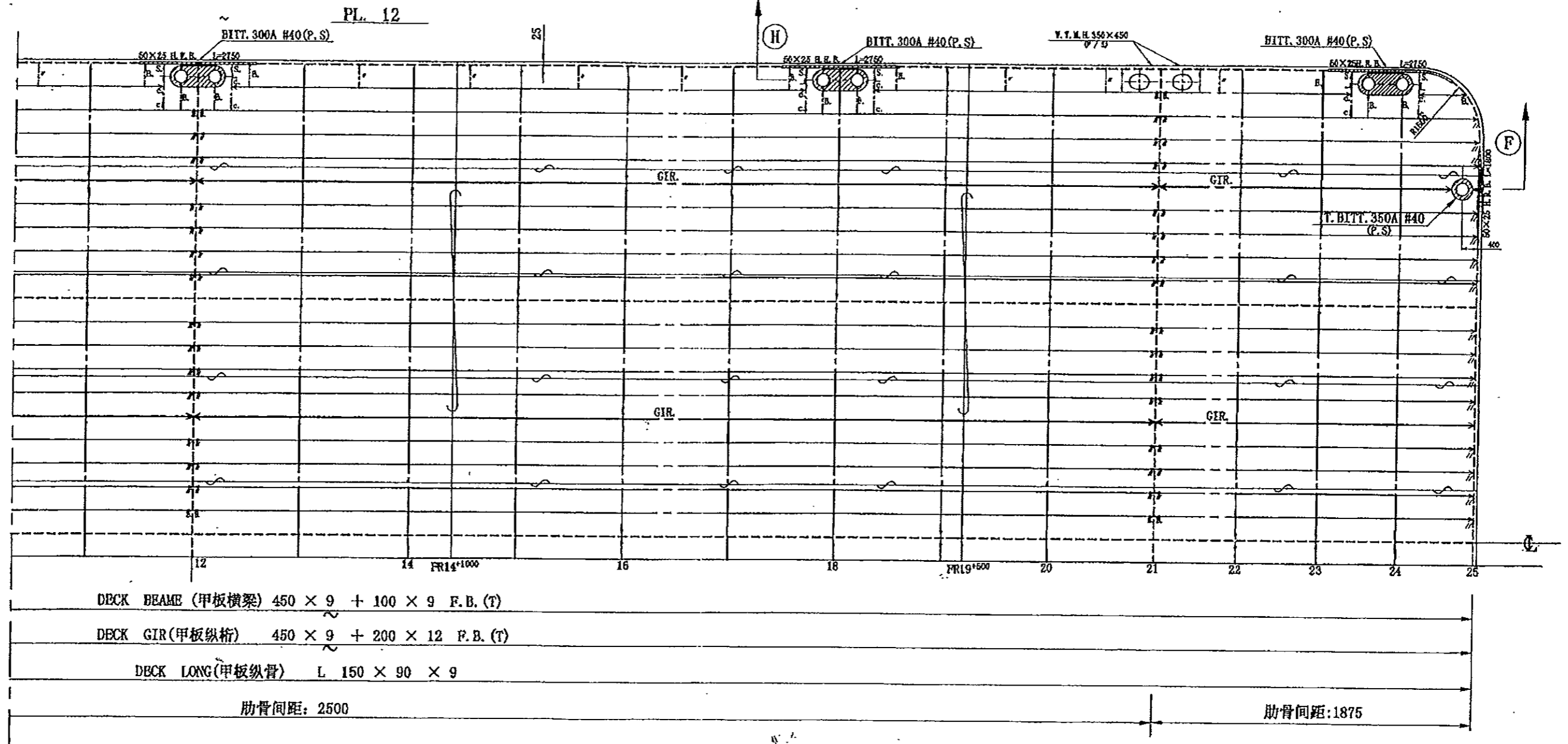

BOTTOM PLAN (船底板)

PL. 10 : 12 (艙部)

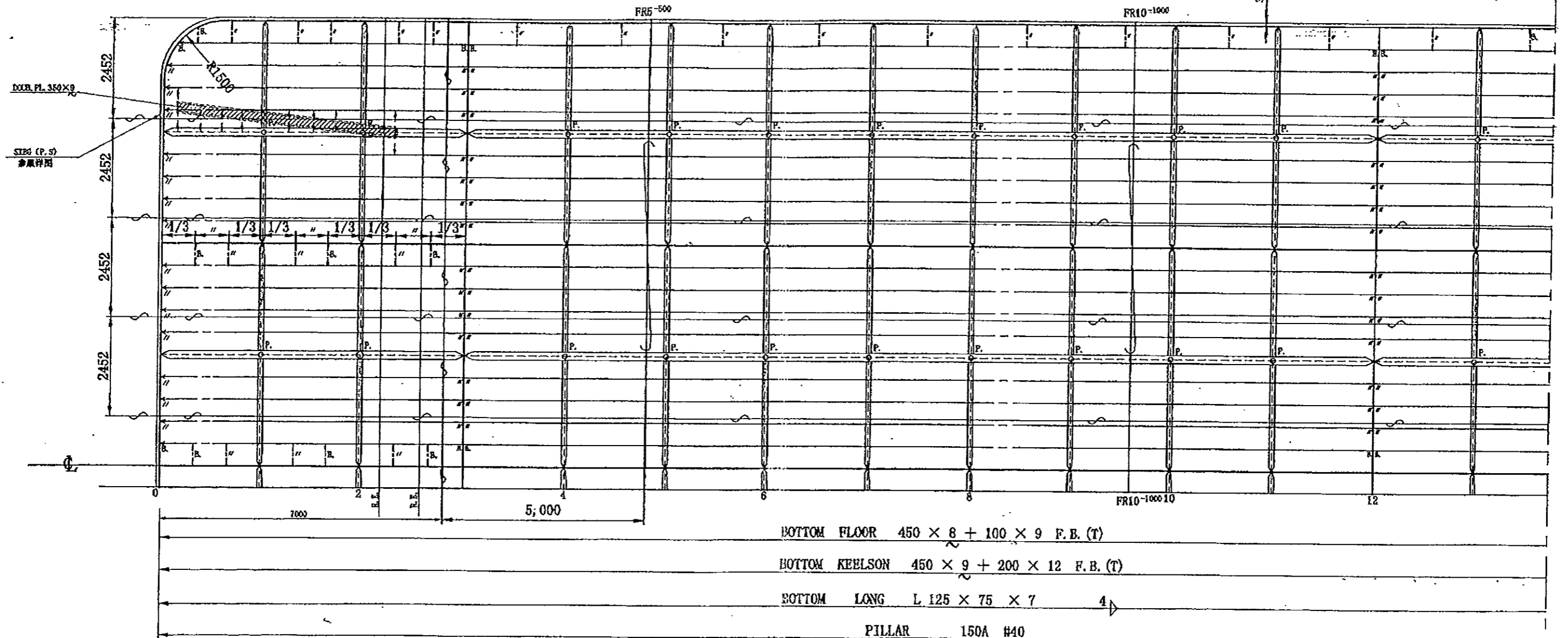

BOTTOM PLAN (船底板)

PL. 10 : 12 (艏部)

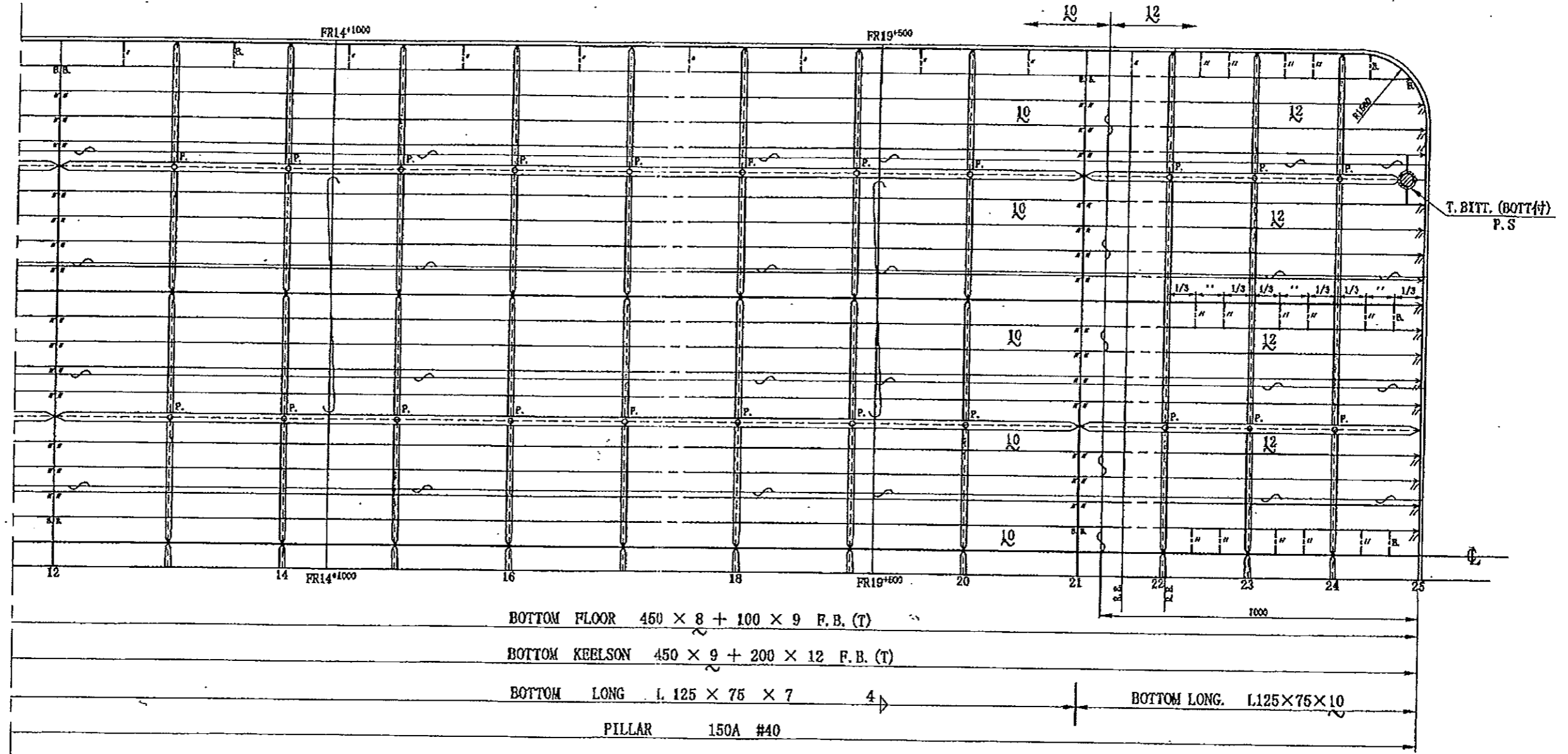

典型横剖面图

FRAME SPACE (肋骨间距): #0~#21:2500 #21~#25:1875

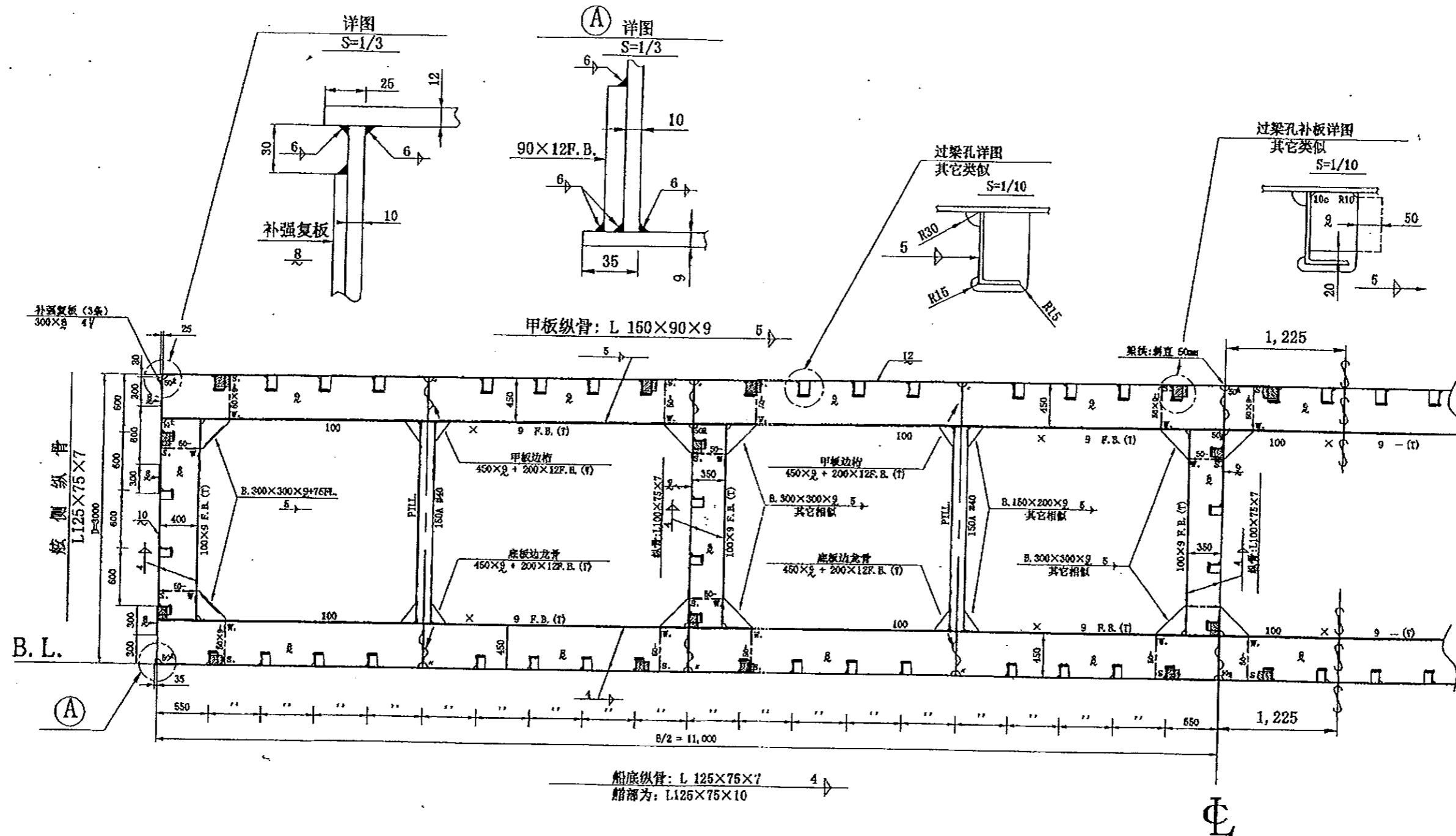

设绘		审定		60M甲板驳	图号	60-02CT-03
校对		日期	02/3/15	典型横剖面图	比例	1:50
标检					共1页	第1页
审核					青岛北海船厂造船分厂技术科	