

図面来歴

平成8年5月30日当社にて作成

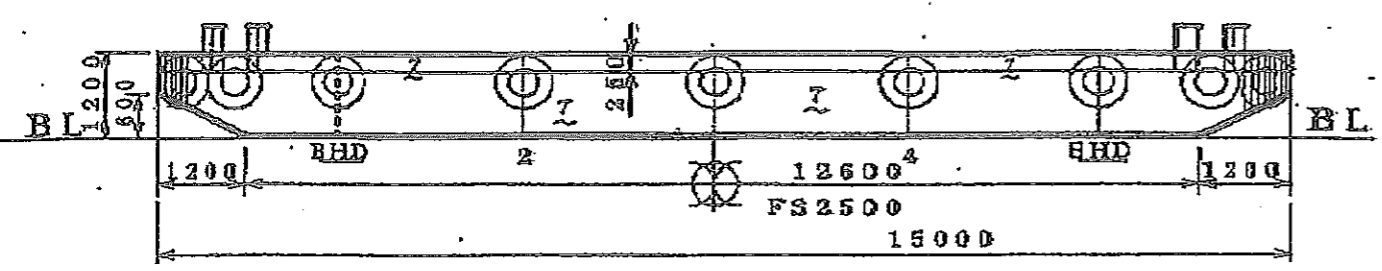

DECK PLAN

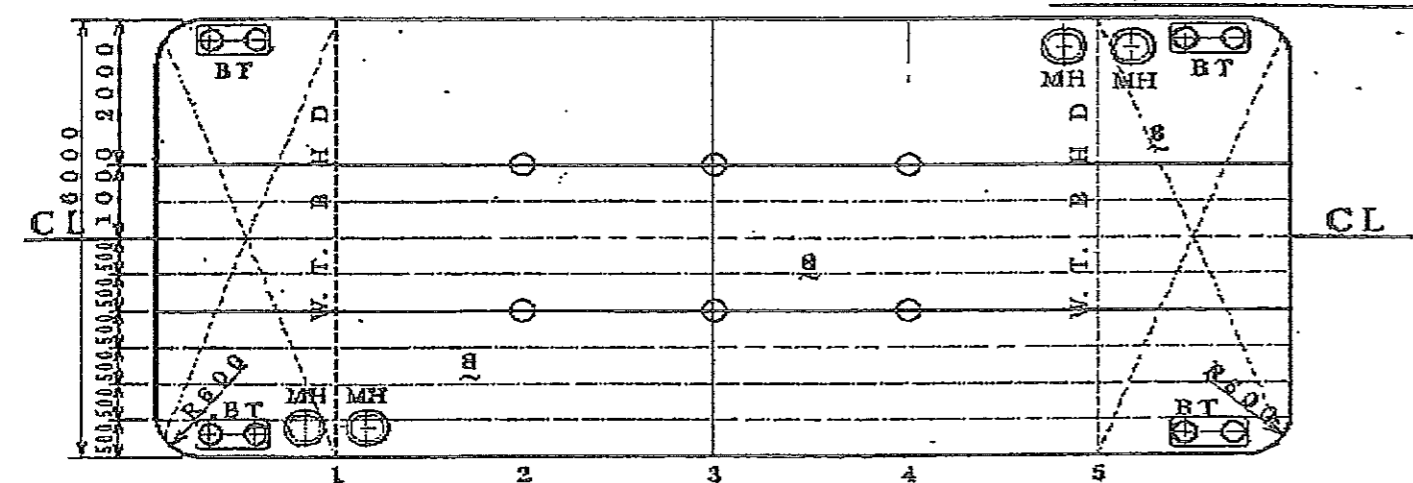

SIDE SECTION

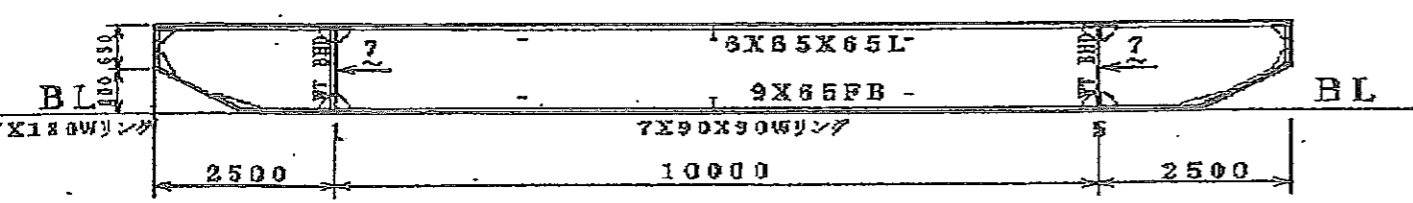

GIRDER SECTION

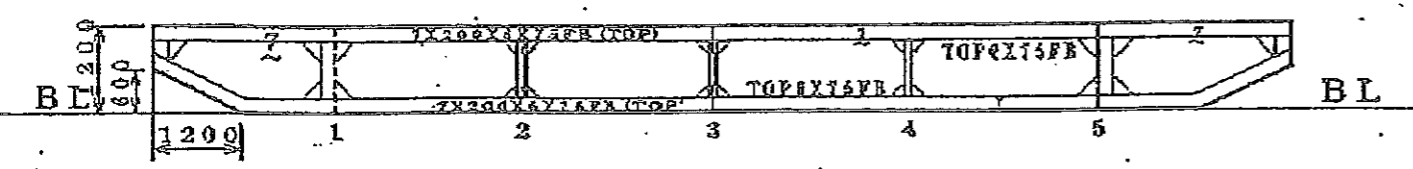

LONG FRAM SECTION

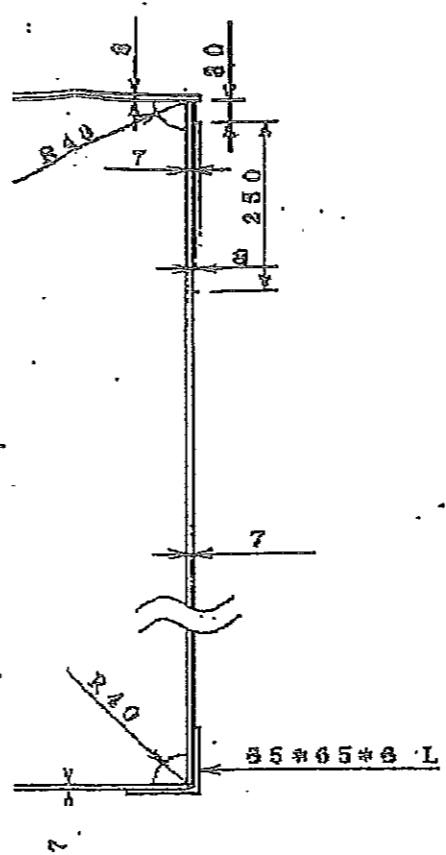
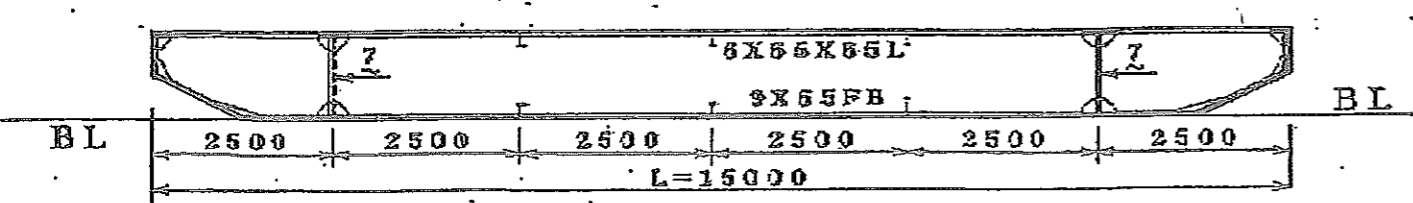

PRINCIPAL DIMENSIONS

LENGTH O. A	15.00m
BREADTH MLD	6.00m
DEPTH MLD	1.20m
CAMBER	0.03m

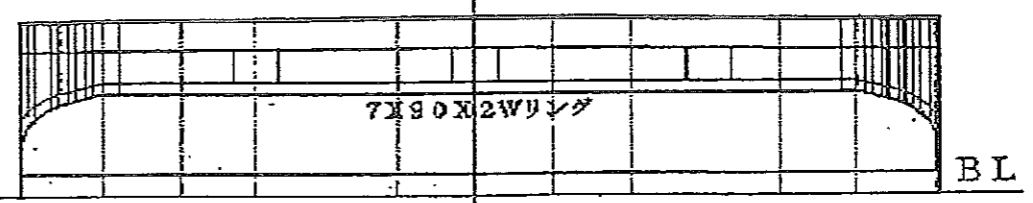

W. T. BHD SECTION  
CAMBER (FR1. 5)

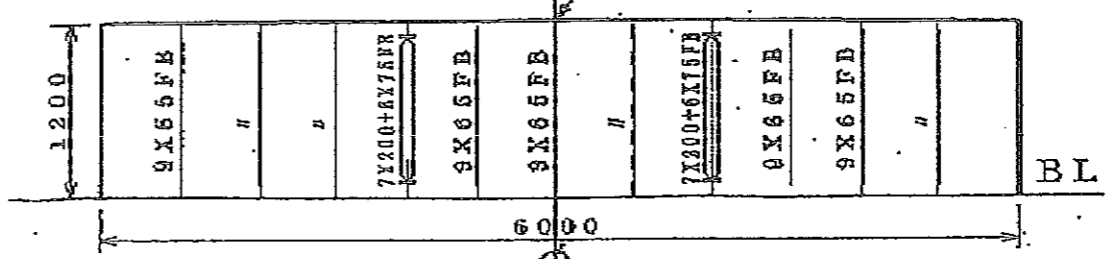

WEB FRAME SECTION  
8XB5X65L (FR2. 3. 4)

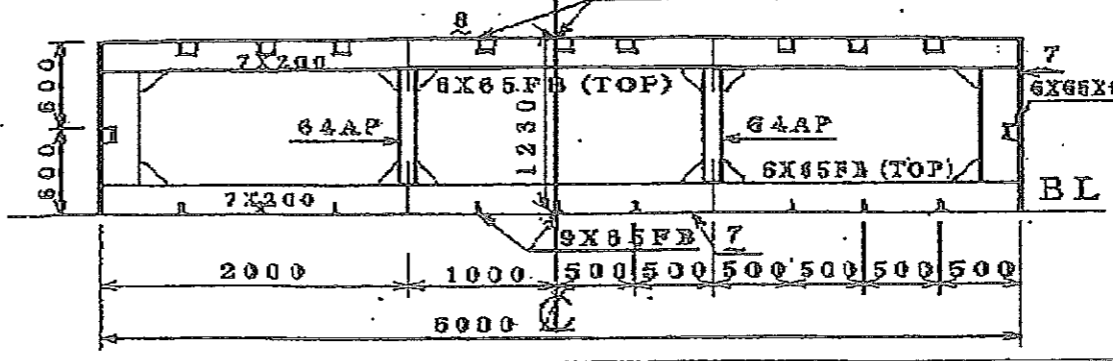

船主名	豊丸海運株式会社
船名	A-8.10.11
SNO	A-20 No.2

鋼材構造  
15M型作業台船  
図

尺度	1/100・1/50
前川造船株式会社	
図面番号	H-1
設計部	K. DR
製図	平成8年5月30日
出図	平成 年 月 日